

# ИНФОРМАЦИИ ДЛЯ УСТАНОВКИ

## СПЕРЕДИ

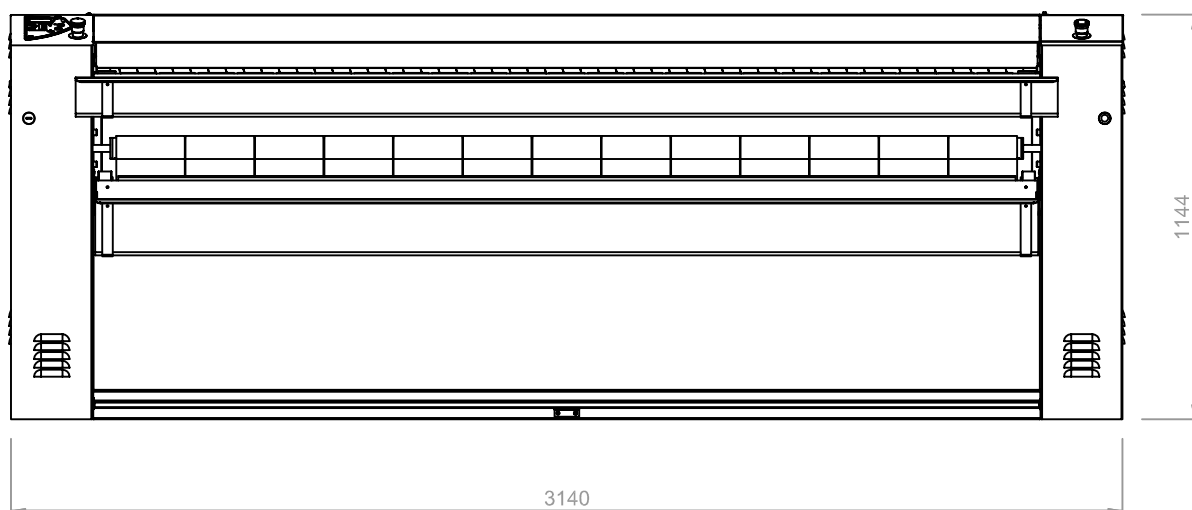

## СВЕРХУ

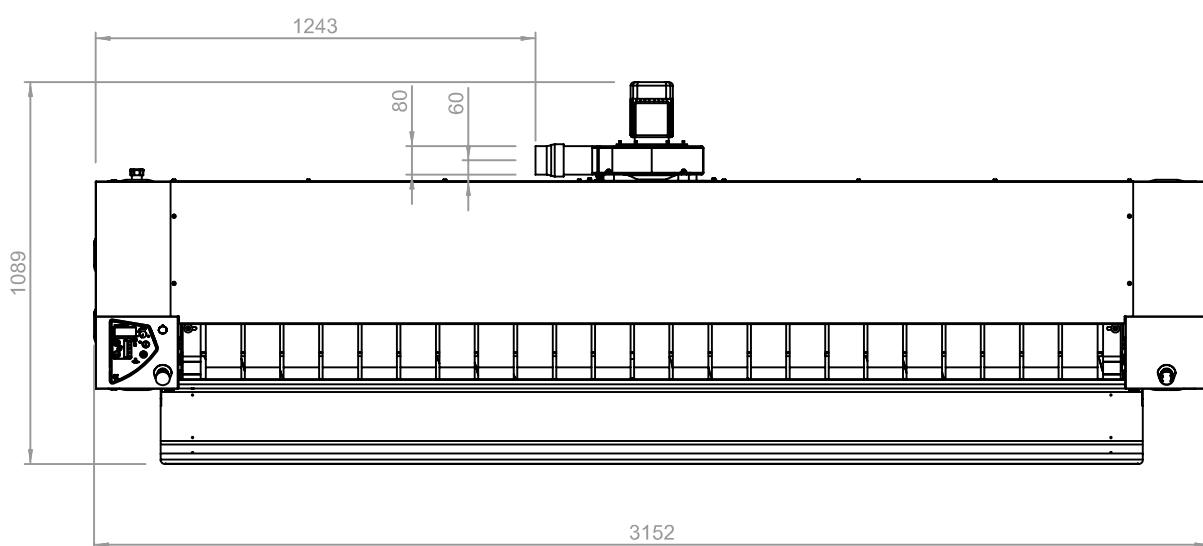

**ИНФОРМАЦИИ ДЛЯ УСТАНОВКИ**

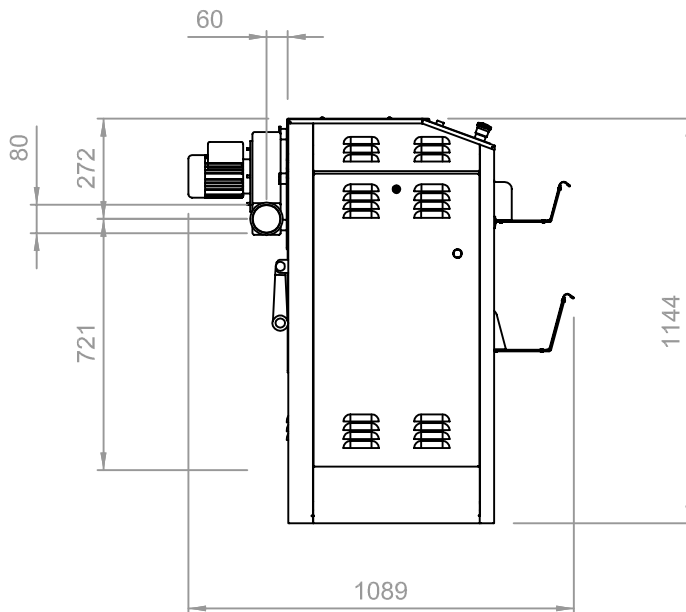

**СБОКУ**

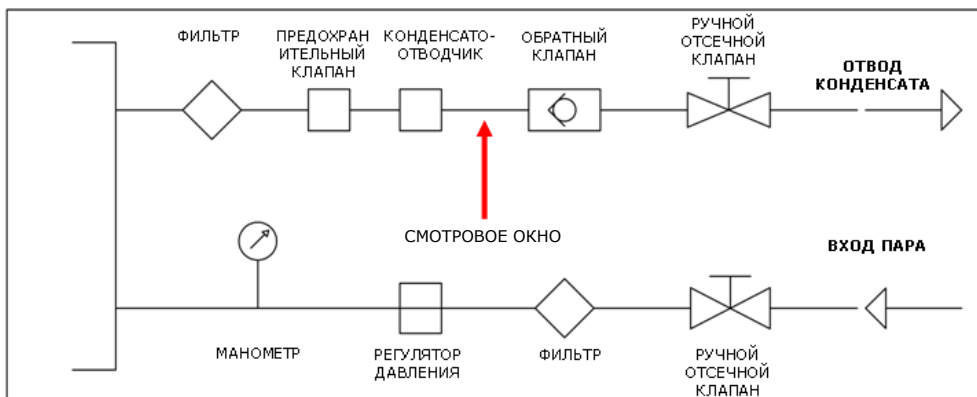

**ТРЕБОВАНИЯ ДЛЯ ПОДКЛЮЧЕНИЯ ПАРА**



## ТРЕБОВАНИЯ

Электропровод + вилка промышленная			
	230В/1/50Гц	230В/3/50Гц	400В/3N/50Гц
	5 А	недоступно	недоступно
Мощность двигателя	1 кВт	-	-
Дифференциальный выключатель	$I_{dn} = 0.03 \text{ A}$	-	-
Подключение пара	G 3/4" М	-	-
Средний расход пара	32 кг/час	-	-
Требуемое минимальное давление пара	4 бар	-	-
Отвод паров	$\varnothing 80 \text{ мм}$ , 280 м <sup>3</sup> /час	-	-
Отвод конденсата	G 3/8" М	-	-
Необходимое свободное пространство вокруг машины	сзади: 500 мм - справа: 500 мм - слева: 500 мм		